

Gliederung

- ✓ **Eliteschule des Sports**
- ✓ **Zielsetzung + Struktur**
- ✓ **Sportprofil + Leistungssport**
- ✓ **Sportprofil + Breitensport**
- ✓ **Aufnahmekriterien**

Eliteschule des Sports

(DOSB)

Eine Eliteschule des Sports ist eine Fördereinrichtung, die im kooperativen Verbund von Leistungssport, Schule und Wohnen Bedingungen gewährleistet, damit talentierte Nachwuchsathleten sich auf künftige Spitzenleistungen im Sport bei Wahrung ihrer schulischen Bildungschancen vorbereiten können.“

Das Sportprofil



Eliteschule des Sports

(DOSB)

Eine Eliteschule des Sports ist eine Fördereinrichtung, die im **kooperativen Verbund** von Leistungssport, Schule und Wohnen Bedingungen gewährleistet, damit talentierte Nachwuchsathleten sich auf künftige Spitzenleistungen im Sport bei Wahrung ihrer schulischen Bildungschancen vorbereiten können.“



DUALE KARRIERE

Das Sportprofil



Zielsetzung

DUALE KARRIERE!

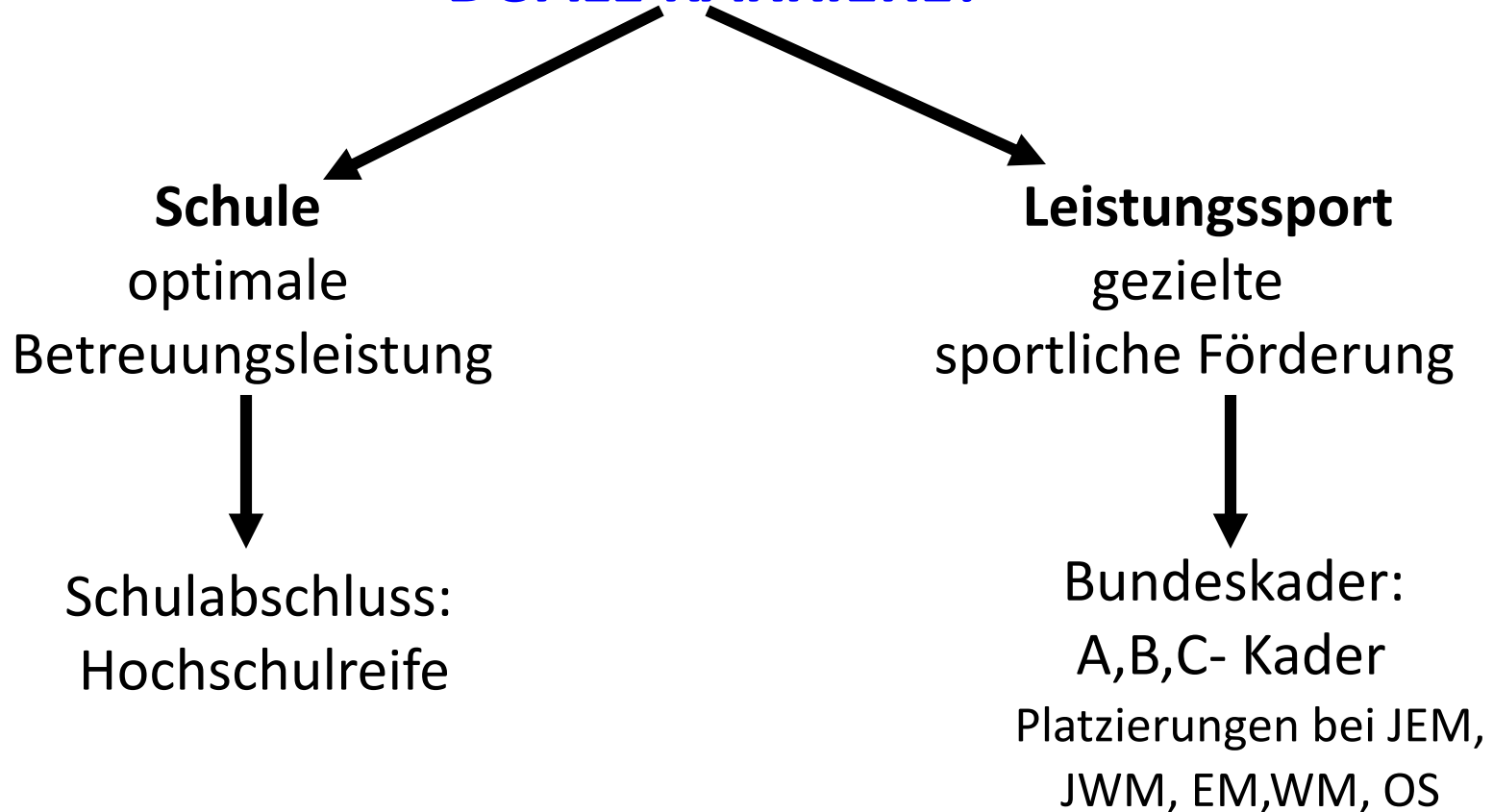

Struktur des Verbundsystems

Duale Karriere

Struktur des Verbundsystems

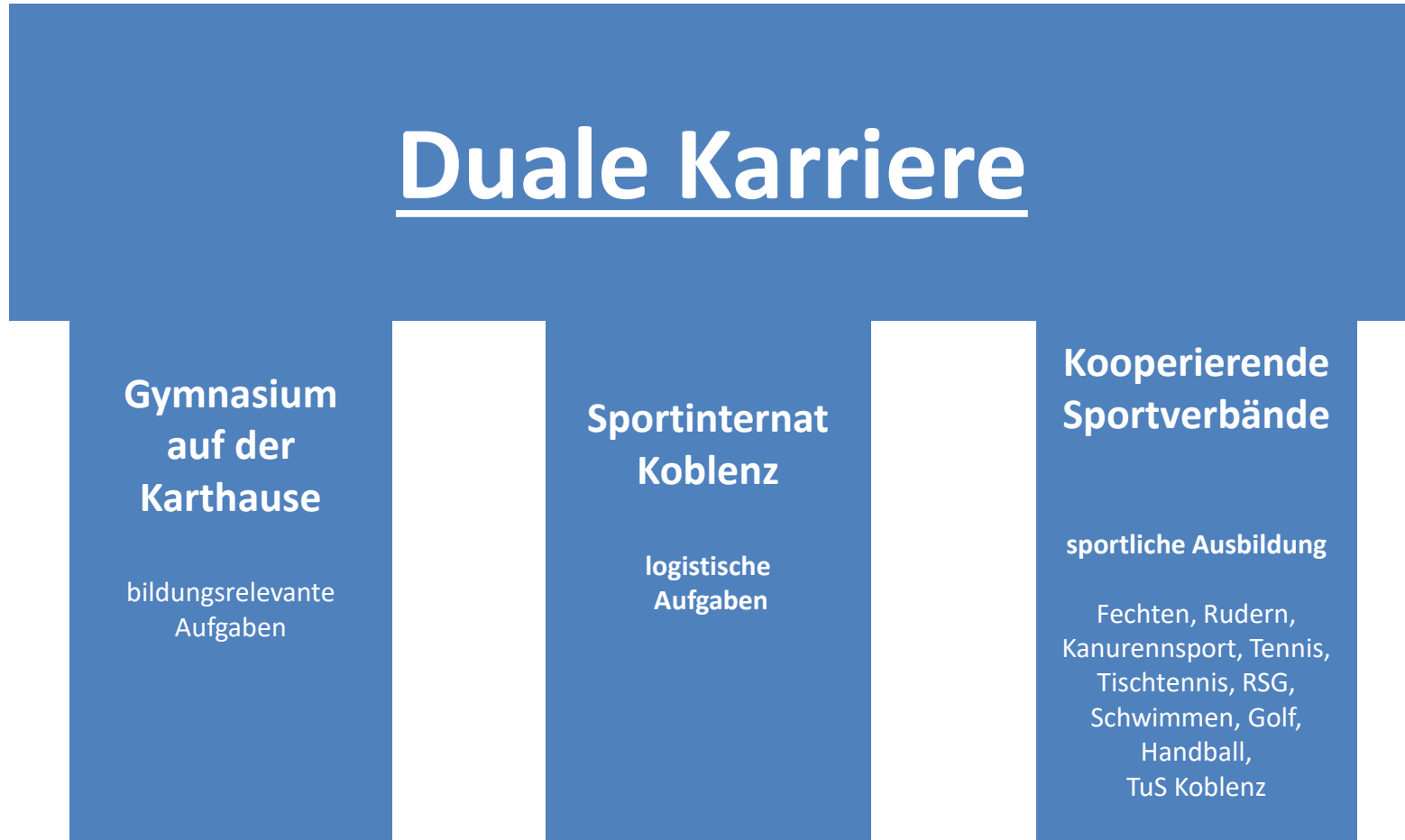

Struktur des Verbundsystems

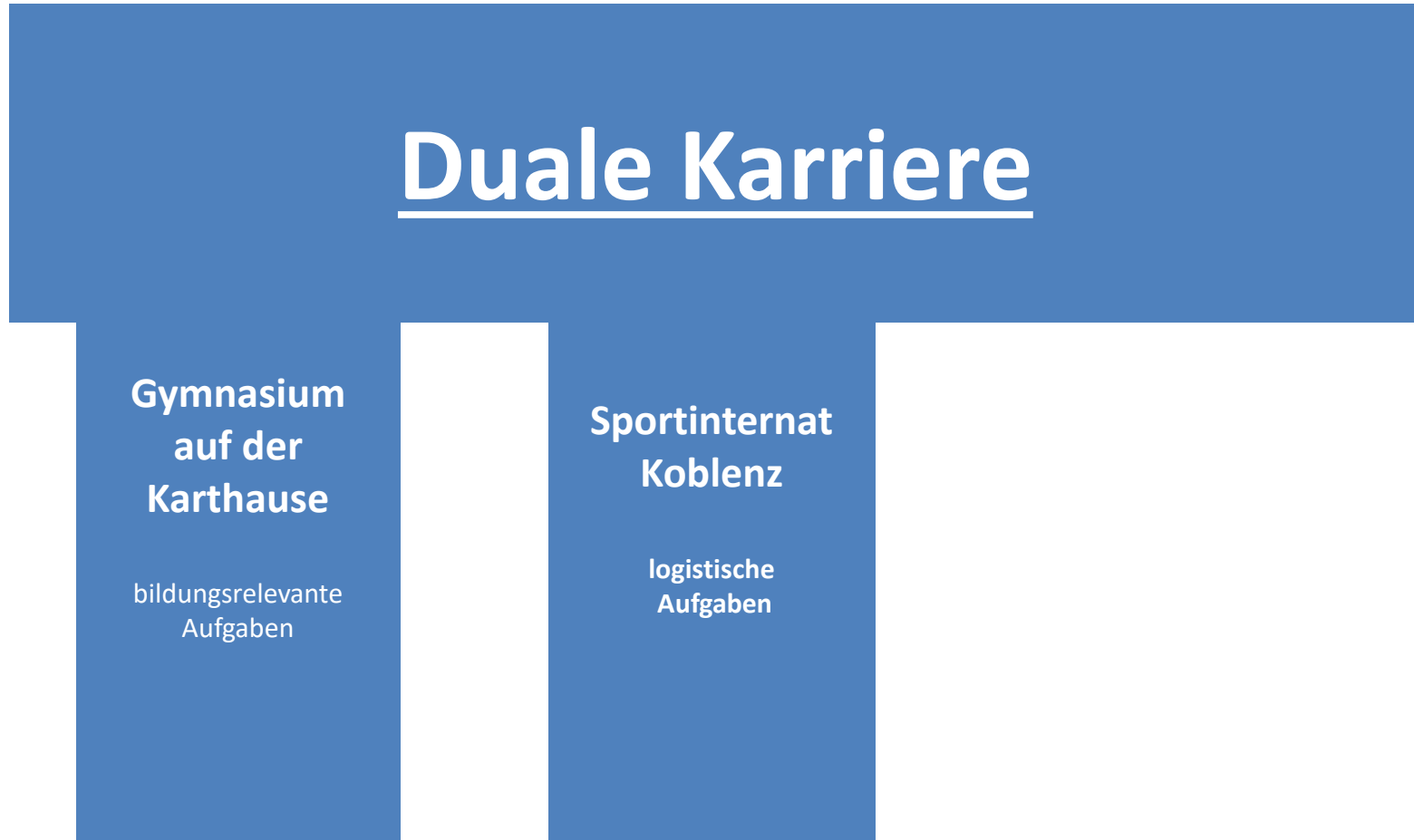

Sportprofil + Leistungssport

Schule + Internat

- ✓ Zusammenlegung der PerspektivsportlerInnen in den S – Klassen des Sportzuges
- ✓ 4 Wochenstunden Sport in zwei Blöcken von der 5. - 10. Klasse, die nach Absprache als morgendliche Trainingseinheit genutzt werden können

...und weitere **Serviceleistungen** zur Unterstützung und Förderung der Dualen Karriere, z.B. Bus-Shuttle, HA-Betreuung...

 Diese **Serviceleistungen** gelten nur für die - von den Fachverbänden benannten - PerspektivsportlerInnen in den S – Klassen.

Struktur des Verbundsystems

Duale Karriere

Kooperierende Sportverbände

sportliche Ausbildung

Fechten, Rudern,
Kanurensport, Tennis,
Tischtennis, RSG,
Schwimmen, Golf,
Handball,
TuS Koblenz

Das Sportprofil



Sportprofil + Leistungssport

kooperierende Sportfachverbände

- ✓ Organisation des Trainings- und Wettkampfbetriebs
- ✓ Sichtsungsmaßnahmen in der Orientierungsstufe sowie SEK I
- ✓ Angebot von Arbeitsgemeinschaften

Was hat mein Kind als sehr guter Breitensportler von der Sportklasse / vom Sportprofil?

➔ einen hervorragenden Ausstattungstaus der Sportfachbereiches !!!!

➔ **Sportprofil + Breitensport**

Sportprofil + Breitensport

- ✓ durch das Leistungssportkonzept von Kl. 5-10 wöchentlich 4 Sportstunden
- ✓ durch die Zusammenstellung der Kl. 5s bleibt der Klassenverband von Kl. 5-10 zusammen
- ✓ durch das Leistungssportkonzept übersteigt die Schülerzahl selten die Zahl 25
- ✓ durch die positive Konkurrenz der LeistungssportlerInnen eigendynamische Zugewinne
- ✓ durch o.g. Sichtungsmaßnahmen neue Sportarten allg. und/oder für sich zu entdecken

Aber auch ...

 *durch den 4-stündigen Sportunterricht zwei Wochenstunden mehr als Kl. a/c*

 *Ausschlusskriterium für den Einstieg in den bilingualen Schulzweig*

Aufnahmekriterien

1. Schulische Eignung:

- ✓ Aufnahme in die Klasse 5s vorzugsweise mit Gymnasialempfehlung
- ✓ Quereinstieg in höhere Klassen: Gymnasialempfehlung verpflichtend

2. Sportliche Eignung:

- ✓ Empfehlung eines kooperierenden Fachverbands (PerspektivsportlerIn)
oder
- ✓ Qualifizierung über den sportmotorischen Test

Aufnahmekriterien

Der sportmotorische Test:

Medizinballstoß	➔	Schnellkraft obere Extremität
Standweitsprung	➔	Koordination und Sprungkraft
Hindernislauf	➔	Koordination unter Zeitdruck
Gleichgewicht	➔	Koordination unter Präzisionsdruck
20 m Sprint	➔	Aktionsschnelligkeit
6-Minuten-Lauf	➔	Aerobe Ausdauer

Bilder zum sportmotorischen Test

20 m Sprint

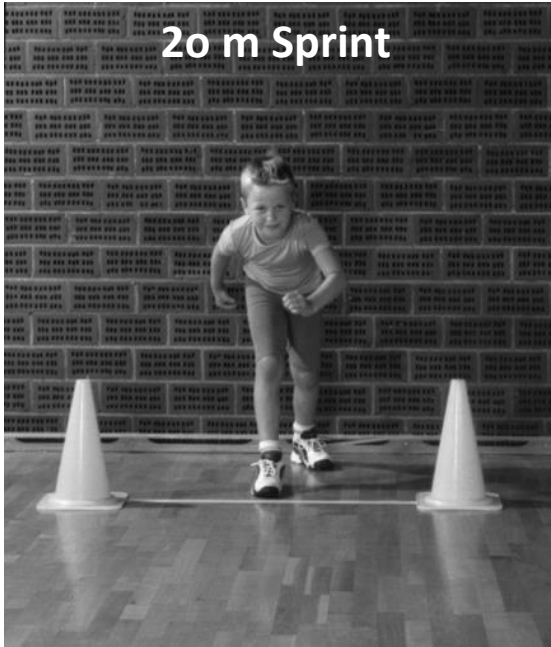

Medizinballstoß

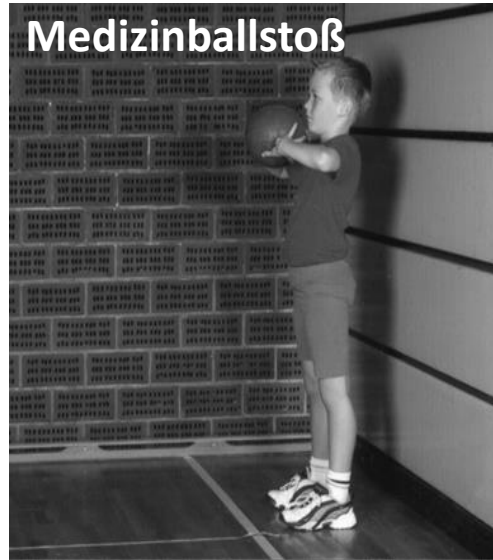

Standweitsprung



Gleichgewicht

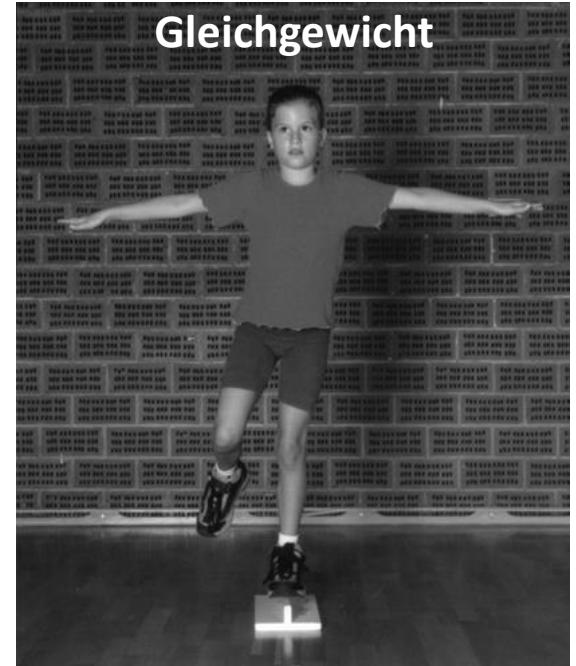

Bilder zum sportmotorischen Test:

Quelle: http://www.haltungbewegung.de/Data/Sites/4/media/dokumente/schule/Arbeitshilfen/2001-4_Kapitel_4_Testbeschreibungen_S._17-49.pdf



Hindernislauf

Foto 12: Aufbau für den Hindernislauf des Hindernisparcours.



Foto 13 u. 14: Durchkriechen und Überspringen des Kastenteils.

6-Minuten-Lauf



Abb.: 6-Minuten-Lauf: Abmessungen Rundlauf (abhängig von verfügbaren Hallengröße)

Das Sportprofil



Das Schulsportzentrum auf der Karthause

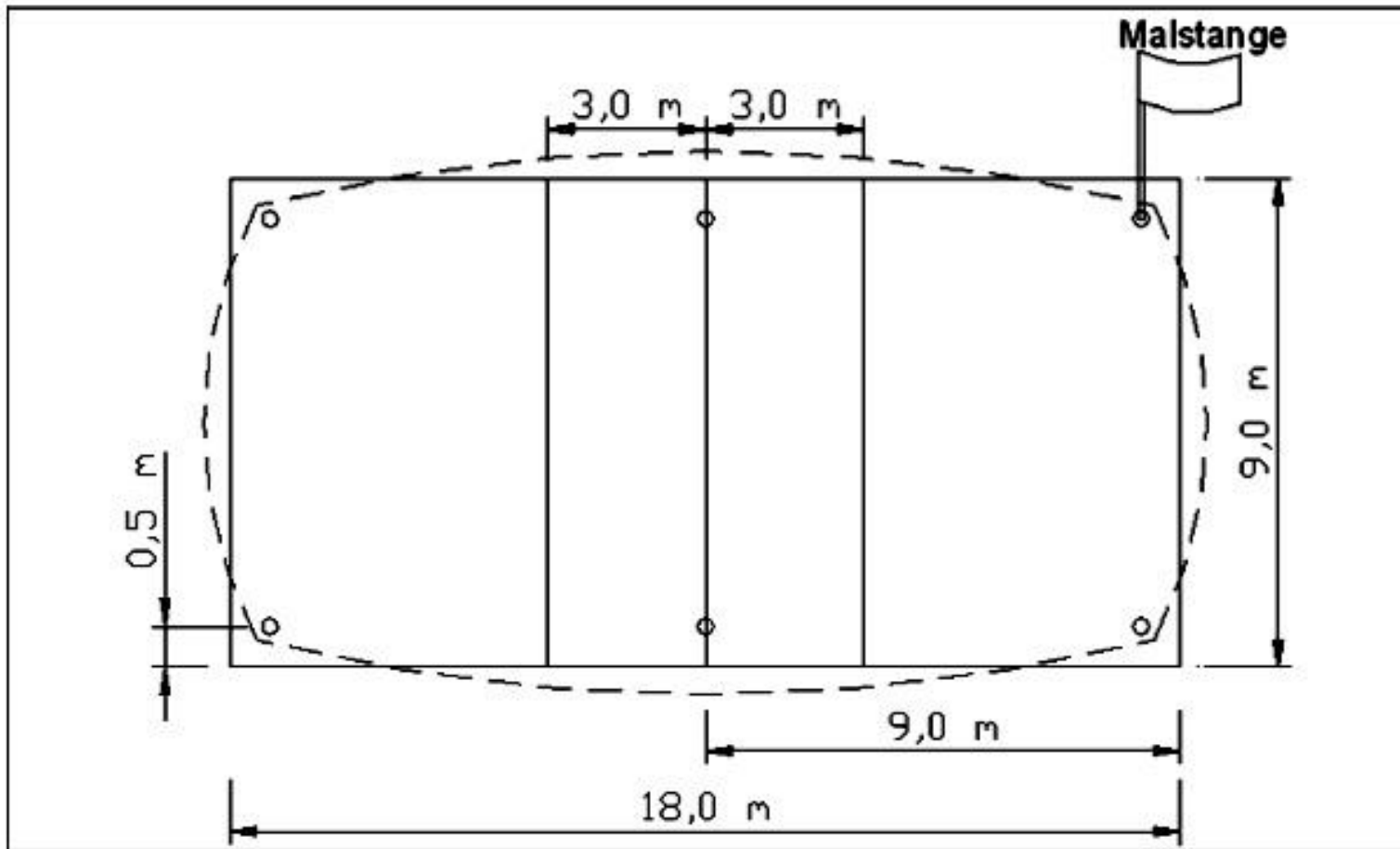

Das Sportprofil



Vielen Dank für Ihre Aufmerksamkeit!